



امارت اسلامی افغانستان
هیئت رهبری شرکت های امارتی



د افغانستان اسلامی امارت
د امارتی شرکتونو رهبری پلاوی



Islamic Emirate of Afghanistan Afghan Telecom Corporation

د افغان تیلی کام مخابراتی امارتی شرکت لوی ریاست
د مالی او اداری معاونیت
د تدارکاتو ریاست
د پیرو دلو آمریت
د اجناسو او خدماتو پیرو دلو مدیریت

(موضوع : ترمیم سایت تخریب شده LOG010 واقع ولسوالی محمد آغه ولایت لوگر)

{3995}

شماره درخواست نرخدهی:

{1445/12/5}

تاریخ صدور درخواست نرخدهی به قمری:

{1403/3/23}

تاریخ صدور درخواست نرخدهی به شمسی:

جنس فوق ضرورت : معاونیت عملیاتی بیسیم (آمریت RF&BSS)

تاریخ ترتیب استعلام: (5 / 12 / 1445)

- (1) اداره {نام اداره تدارکاتی را درج کنید} تخصیص بودجه لازم برای تدارک اجناس/ خدمات غیر مشورتی مندرج این درخواست را دارد.
- (2) آفر سربسته شما الی {تاریخ و وقت را درج کنید} یا قبل از آن به دفتر {مدیریت خریداری امریت تهیه و تدارکات شرکت افغان تیلیکام} تسلیم داده شود.
- (3) آفر ها نیکه بعد از میعاد تسلیمی ارائه گردند، بدون اینکه باز شود مسترد می گردد. پاکت حاوی آفر باید به صورت واضح عبارت نرخ برای {نام اجناس/ خدمات غیر مشورتی را درج کنید} نشانی شده باشد.
- (4) آفر ارائه شده در آفرها باید الی مدت (30) روز تقویمی سر از تاریخ ختم میعاد تسلیمی آفرها اعتبار داشته باشد.
- (5) در صورت تغییر در مقدار نیازمندی، اداره می تواند مقدار نیازمندی تقاضا شده را الی (25) فیصد زیاد و یا کم نماید، مشروط به اینکه قیمت مجموعی آن از حدود صلاحیت پولی برای درخواست نرخ گیری تجاوز ننماید.
- (6) ترجیح داخلی مطابق حکم چهارم طرز العمل تدارکات قابل اجرا است. {مورد ترجیح داخلی و فیصدی آنرا درج نمائید}.
- (7) آفر گشائی در محضر عام حتمی نبوده و فرمایش دهنده مکلف به قبول نازلترین نرخ نمی باشد. در صورت رد هر یک یا تمام آفرها فرمایش دهنده کدام مسؤلیت در قبال داوطلب تهیه/ارائه کننده ندارد.
- (8) آفر دهنده اسناد ذیل را با آفر خویش ضمیمه می نماید:
 - 1- جواز تجارتي/ فعالیت/ کار قابل اعتبار؛
 - 2- نمبر تشخیصیه مالیه؛
 - 3- اجازه نامه تولید کننده (در صورت لزوم).
 - 4-
- (9) سند نرخ گیری تکمیل و توسط شخص با صلاحیت یا نماینده تهیه/ ارائه کننده در هر صفحه مهر امضاء شده باشد.
نام کارمند صادر کننده درخواست نرخ گیری:

امضاء هیئت

امضاء هیئت

امضاء هیئت

جدول اقلام و قیمت ها

شماره	اسم و تشریح با مشخصات تخنیکی اقلام	واحد	مقدار	قیمت فی واحد به افغانی	قیمت مجموعی به افغانی
1	ترمیم و اعمار احاطه سایت LOG010 ولایت لوگر منطقه زرعون شهر به طول 6M با عرض 0.35 متر با ارتفاع 2 متر به همه امور ایجابی (پلستر و رنگ) تهیه و نصب دروازه به سایت مذکور مطابق مشخصات ضمیمه	PCS	1		
2	ترمیم اتاق گارد روم آشپزخانه تشناب مطابق اندازه گذاری ذکر شده (4.3*5.3) با اموری ایجابی و همچنان تهیه دروازه کلکین گارد روم دروازه با ابعاد ذکر شده (1*2.50) متر ابعاد کلکین (1.20*1.60) متره ابعاد کلکین (0.55*1) متر از چوب با کیفیت عالی	PCS	1		
3	تهیه دروازه تشناب با ابعاد (0.80*1.85) متر تشناب کلکین (0.85*1.60) متر از چوب با کیفیت عالی تهیه دروازه آشپزخانه با ابعاد (0.80*1.85) متره ابعاد کلکین (0.55*1) متر از چوب با کیفیت عالی	PCS	1		
4	اعمار تشناب (بیت الخلا مطابق مشخصات) تهیه دروازه با ابعاد (0.8*1.8) متر از چوب با کیفیت عالی	PCS	1		
5	بام اتاق گارد روم آشپزخانه تشناب اعمار میشود	PCS	1		
6	اعمار یک سلب جنراتور در سایت LOG010 مطابق نقشه و مشخصات ضمیمه	PCS	1		
7	اعمار یک سلب بطری بانک BTS همراه با سایبان آن در سایت LOG010 مطابق مشخصات ضمیمه	PCS	1		
8	ترمیم دو سیکشن تاور که عکسهای آن ضم استعلام میباشد تاور گرین فیلد با امور ایجابی	PCS	1		

نوت: بازدید از ساحه لازمی میباشد.

1. معیاد برای ساختمان سایت از تاریخ عقد قرارداد 35 الی 42 روز.
2. اخذ تاییدی کوردنیت برای ساختمان از شعبه نیازمند (تخنیکی بیسیم).
3. اخذ 10٪ پول بخاطر تامينات از قیمت مجموعی برای 6 ماه بعد از تسلیمی سایت.

مجموع قیمت به ارقام بشمول مالیات : عدد

مجموع قیمت به حروف بشمول مالیات:

مجموع مبلغ مالیات به ارقام و حروف:

مجموع قیمت به ارقام بدون مالیات: عدد (قابل پرداخت)

مجموع قیمت به حروف بدون مالیات (قابل پرداخت)

مدت ضمانت (ورانتی/ گرتتی) بعد از تاریخ اكمال:
مشخصات ضم پیشنهاد می باشد:
یادداشت: هرگاه شرکت میخواهند انصراف کند باید از تاریخ استعلام نرخگیری الی دو یوم انصراف خود را بطور رسمی ارایه نماید. شرکت برنده مکلف است که بعد از برنده شدن باید جنس/خدمات را در ظرف یک هفته ارایه نماید.

مشخصات تخنیکي اجناس

شماره	اقلام	مشخصات
	آدرس مشخص شرکت: ایمیل آدرس شرکت:	
	اسم تهیه/ ارائه کننده: اسم شخص یا نماینده با صلاحیت تهیه/ارائه کننده: امضای شخص یا نماینده تهیه/ارائه کننده: تاریخ: شماره تلفون حتمی:	مهر تهیه/ارائه کننده

یادداشت: فرمایش گیرنده کاپی رهنمود، ساخت و مودل، بروشور و یا فهرست تجهیزات یا خدماتی را که اكمال می نماید ضمیمه نماید. معلومات فوق جهت ارزیابی مؤثر آفرها استفاده می گردد.

شرایط تدارک و پرداخت

شرایط ذیل صرف با موافقه تحریری فرمایش دهنده قابل تغییر می باشد.

- (1) تهیه کننده مکلف به پرداخت تأمینات و تضمینات می باشد، تأمینات از سر جمع پول 5 الی 15 فیصد اخذ میگردد و بعد از تکمیل و رانتی به اکانت شرکت انتقال میگردد.
- (2) بعد از اكمال خدمات غیر مشورتی/ تهیه اجناس، تهیه/ارائه کننده باید نسخه اصلی و (2) کاپی بل (Invoice) را به فرمایش دهنده تسلیم نماید؛
- (3) پرداخت توسط فرمایش دهنده، طی مدت (30) روز کاری درمقابل مقدار واقعی اجناس/خدمات غیر مشورتی تهیه شده صورت می گیرد.
- (4) فرمایش دهنده میتواند در حالات ذیل با ارسال اطلاعیه کتبی به تهیه/ارائه کننده، امر خریداری را کاملاً یا قسماً فسخ نماید:
 - 1- تهیه/ارائه کننده موفق به تحویل بخش یا تمام اجناس در ظرف مدت معینه در امر خریداری نشود؛
 - 2- تهیه/ارائه کننده موفق به اجرای مکلفیت های دیگر تحت امر خریداری نشود.

- 3- هرگاه در اجناس اكمال شده یا خدمات ارائه شده نواقص و یا کاستی ها مشاهده گردد، تهیه/ارائه کننده مکلف به رفع نواقص و کاستی ها در مدت (3) روز کاری بعد از دریافت اطلاعیه در مورد می باشد، در غیر آن فرمایش دهنده می تواند امر خریداری را فسخ نماید.
- 4- هرگاه تهیه/ارائه کننده، در جریان داوطلبی و یا حین اجرای وظایف محوله تحت امر خریداری اقدام به فساد و تقلب نموده باشد.
- (5) هرگاه در درخواست نرخ گیری میعاد ضمانت (وارنتی/ گرنٹی) تصریح گردیده باشد، تهیه/ارائه کننده مکلف به تعویض در طول مدت معینه می باشد.

اصلاح اشتباهات محاسبوی

(1) اشتباهات محاسبوی طور ذیل تصحیح می گردد:

- 1- در صورت تفاوت میان مبلغ به ارقام و حروف، مبلغ به حروف قابل اعتبار می باشد؛
- 2- در صورتیکه تفاوت میان قیمت فی واحد و قیمت مجموعی وجود داشته باشد، قیمت فی واحد برای ارزیابی قیمت ها و ترتیب امر خریداری قابل اعتبار می باشد؛
- 3- در صورت موجودیت تفاوت میان نرخ فی واحد و قیمت مجموعی (حاصل ضرب مقدار در نرخ فی واحد)، نرخ فی واحد قابل اعتبار می باشد، هرگاه از نظر فرمایش دهنده اشتباه در نقاط اعشاری در قیمت فی واحد برجسته باشد، در این صورت قیمت مجموعی اقلام طوریکه نرخ داده شده است قابل اعتبار بوده و قیمت فی واحد باید اصلاح شود.
- 4- فرمایش دهنده مطابق مندرجات فوق اشتباهات محاسبوی را اصلاح و بعد از اخذ موافقه کتبی داوطلب در قیمت مجموعی آفر محاسبه می نماید.
- 5- داوطلب مکلف به پذیرش اشتباهات محاسبوی در آفر خویش می باشد. در صورت عدم پذیرش اشتباهات محاسبوی توسط داوطلب، آفر وی رد می گردد.



REVISION	DATE	DE
NO	DATE	DE

REVISION RECORD
 تاريخ التعديل
 رقم التعديل
 اسم المهندس

LEGEND:



PROJECT TITLE / NO:
 GSM SITES
 مشروع GSM

DRAWING TITLE:
 (1/1)

DRAWN BY:
 Project Implementation Dept

CHECKED BY:
 Project Implementation Dept

APPROVED BY:
 Project Implementation Dept

SCALE:
 1:100 @ A3

ACTUAL DATE:
 DF

ISSUE DATE:
 OWNER:

Salama Telecom
 APPRUIS

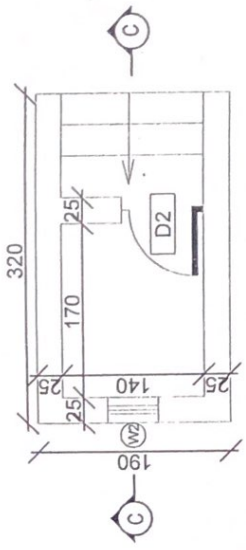

Toilet

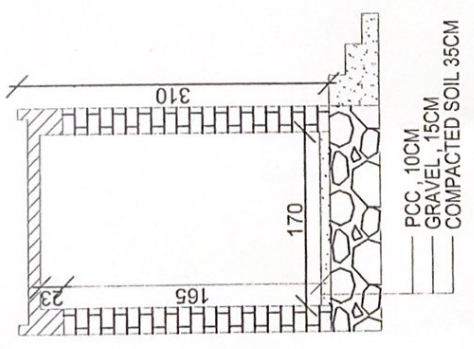

Section CC

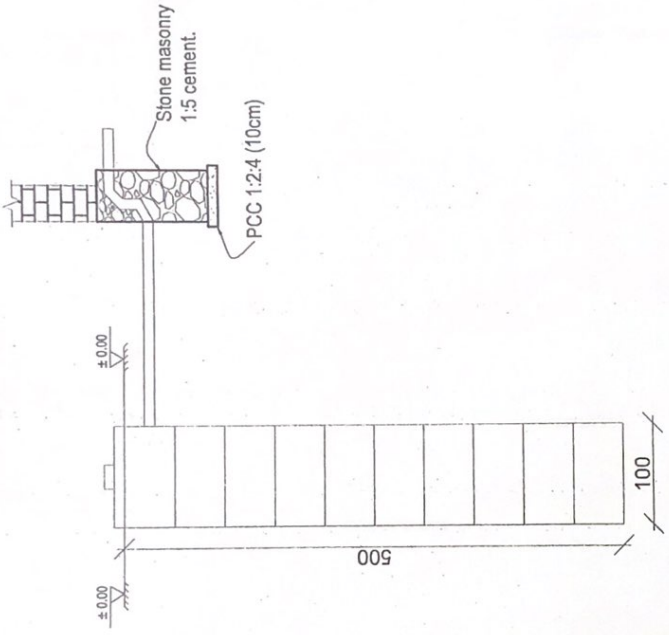

Well for toilet



REVISION RECORDS	
REVISION NO	DESCRIPTION

LEGEND	
	24 Gage GI sheet
	4" Galvanized Pipe

PROJECT TITLE / NO:	
GSM SITES	

DRAWING TITLE:	
Sun Shelter for BTS (Construction)	

DRAWN BY:	
SADI DEPARTMENT	

CHECKED BY:	
SADI TEAM	

APPROVED BY:	
SADI DEPARTMENT	

SCALE:	ACTUAL DATE:	DRG. NO:	ISSUE DATE:
1:100 @ A3			

OWNER:	
ADCTT, Ministry of Communication and Information Technology	

SABTEL TELECOMMUNICATION COMPANY	
APR 2013 / 13 N	

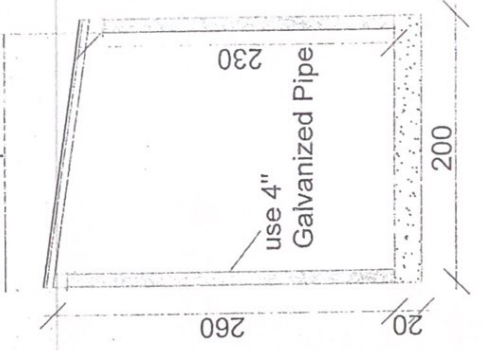
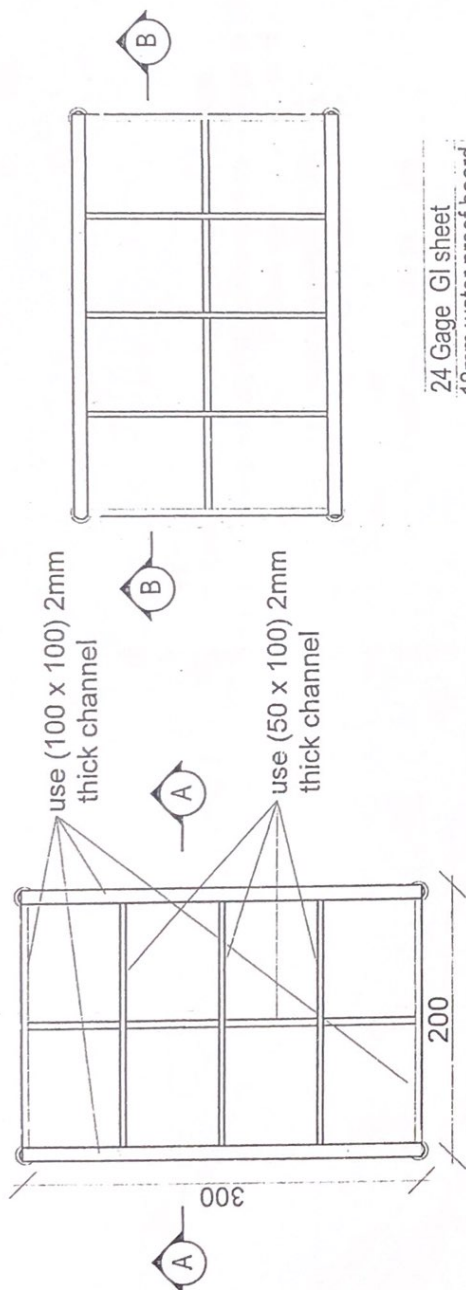

Section AA

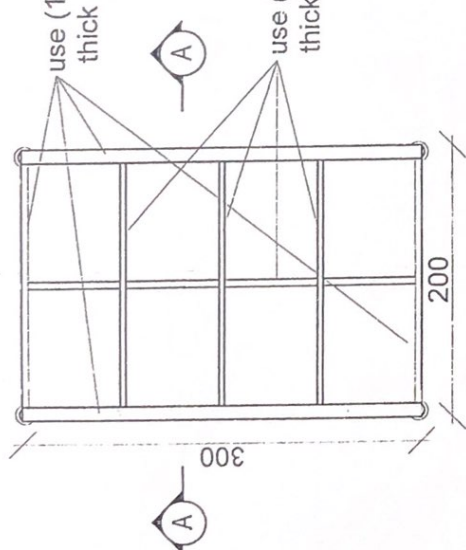

Section BB

REVISION RECORDS رقم التعديل التاريخ التوصيف	REVISION NO رقم التعديل التاريخ التوصيف	DESCRIPTION التوصيف
LEGEND: رموز	LEGEND: رموز	LEGEND: رموز
PROJECT TITLE / NO: CS&A TOP SITE	PROJECT TITLE / NO: CS&A TOP SITE	PROJECT TITLE / NO: CS&A TOP SITE
DRAWING TITLE: Slab for BTS of ZTE (Communication)	DRAWING TITLE: Slab for BTS of ZTE (Communication)	DRAWING TITLE: Slab for BTS of ZTE (Communication)
DRAWN BY: SADI DEPARTMENT	DRAWN BY: SADI DEPARTMENT	DRAWN BY: SADI DEPARTMENT
CHECKED BY: SADI TEAM	CHECKED BY: SADI TEAM	CHECKED BY: SADI TEAM
APPROVED BY: SADI DEPARTMENT	APPROVED BY: SADI DEPARTMENT	APPROVED BY: SADI DEPARTMENT
SCALE: 1:100 @ A3	SCALE: 1:100 @ A3	SCALE: 1:100 @ A3
ACTUAL DATE: 4/2/2017	ACTUAL DATE: 4/2/2017	ACTUAL DATE: 4/2/2017
ISSUE DATE:	ISSUE DATE:	ISSUE DATE:
OWNER: Ministry of Communication and Information Technology	OWNER: Ministry of Communication and Information Technology	OWNER: Ministry of Communication and Information Technology
OWNER: Ministry of Communication and Information Technology	OWNER: Ministry of Communication and Information Technology	OWNER: Ministry of Communication and Information Technology
SADIM S.A.B.L A. S. H. A. B. I. S. A. N Salem Telecommunication Company		

- Notes:
- The foundation is adopts reinforced concrete, the concrete is M20; (M20:compressive strength is 20N/mm²); the foundation lays on a 10cm thick crush stone pad;
 - Ø12: mild steel,rebars strength 210N/mm²
 - minimum concrete cover for rebar is 3.5cm,
 - All units are in cm
 - All edges of the Slab should be curve

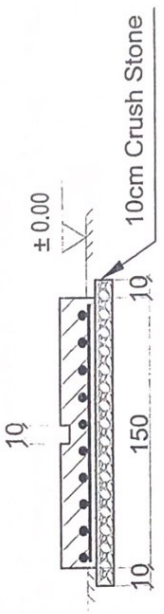
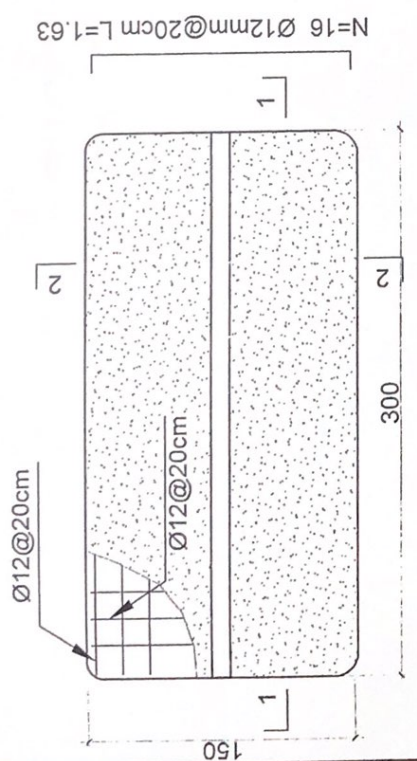

2-2 section

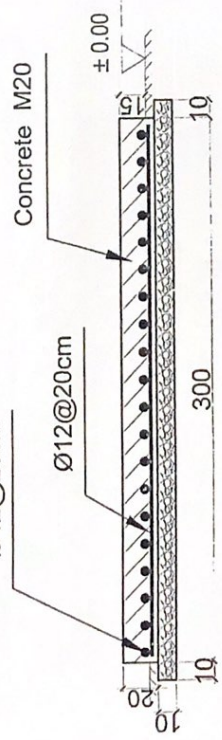

1-1 section

Outdoor BTS Foundation

REVISION NO.	DATE	DESCRIPTION
1		

REVISION RECORD
تبدیلات
تاریخ
شرح

LEGEND:

	BRICK PILED
	STONE IMPOUND
	FCR PLASTER
	ALUMI WIRE
	LIGHT

PROJECT TITLE / NO:
GSM SITES

موقعیت GSM سائٹس

DRAWING TITLE:
GSM SITES

DESIGNED BY:
Project Implementation Dept

CHECKED BY:
Project Implementation Dept

APPROVED BY:
Project Implementation Dept

SCALE: 1:100 @ A3

ACTUAL DATE: DF

ISSUE DATE:

OWNER:

سازمان تیکومارک
K.A.B.U.L
A.P.O.S.A.B.I.L

- Notes:
1. The foundation is adopts reinforced concrete, the concrete is C20; (C20:compressive strength is 20N/mm²); the foundation lays on a 10cm thick crush stone pad;
 2. Ø12: mild steel, rebars strength 210N/mm²
 3. minimum concrete cover for rebar is 3.5cm,
 4. All units are in cm
 5. All edges of the Slab should be curve

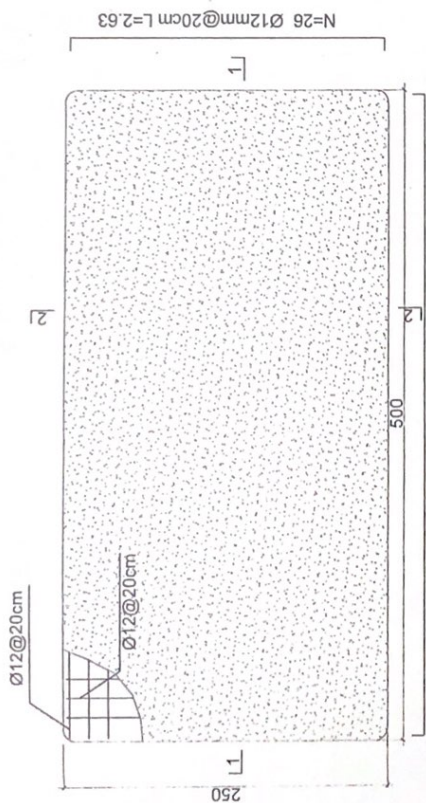

Generator Foundation

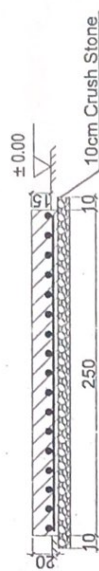

2-2 section

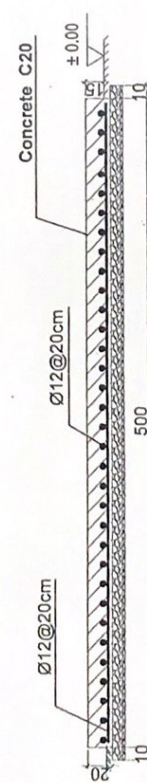

1-1 section

Generator Foundation



Handwritten signature or initials in blue ink.

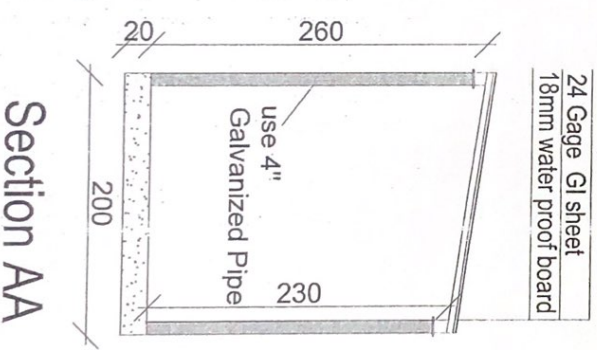
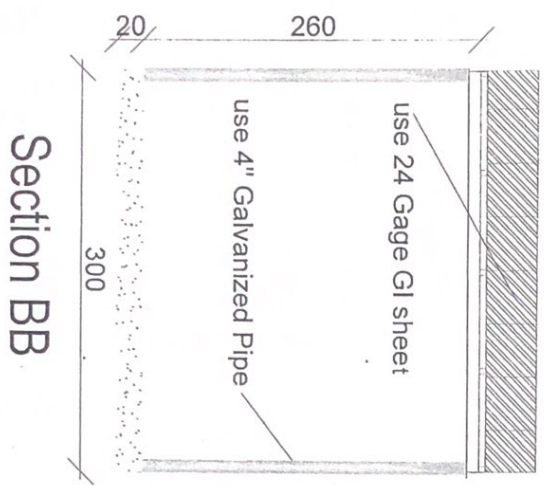
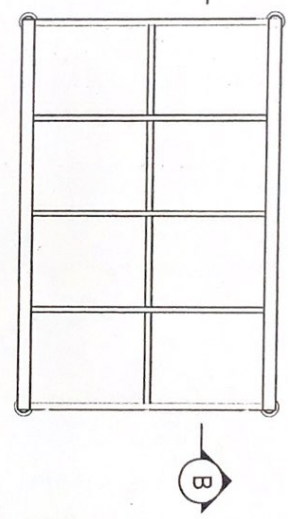
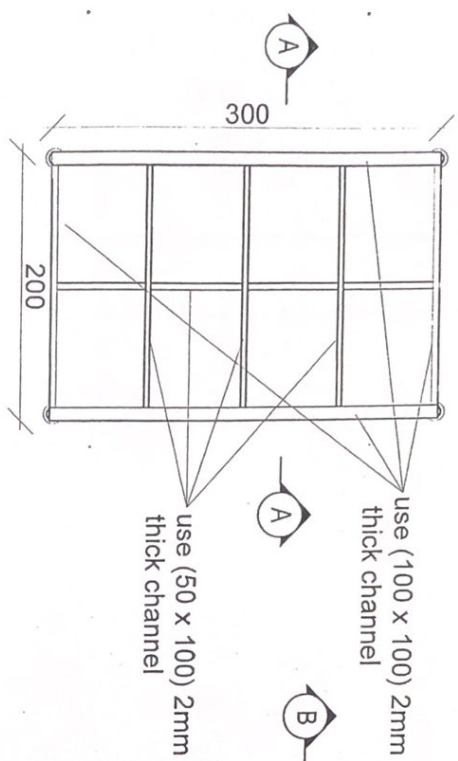

REVISION RECORD

NO.	DATE	DE
1		

LEGEND:

	100x100 2mm channel
	50x100 2mm channel
	24 Gage GI sheet
	18mm water proof board
	4 inch Galvanized Pipe

PROJECT TITLE / NO: GSM SITES

DRAWING TITLE: عمارة GSM

DATE: 11/09/2011

SCALE: 1:100 @ A1

ACTUAL DATE: 08

ISSUE DATE:

OWNER:

APPROVED BY: Project Implementation Div

CHECKED BY: Project Implementation Div

DRAWN BY: Project Implementation Div

PROJECT IMPLEMENTATION DIV

ISSAM TELECOM AFGHANISTAN

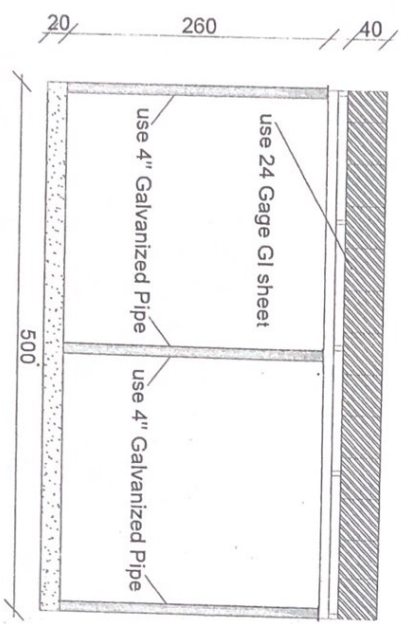
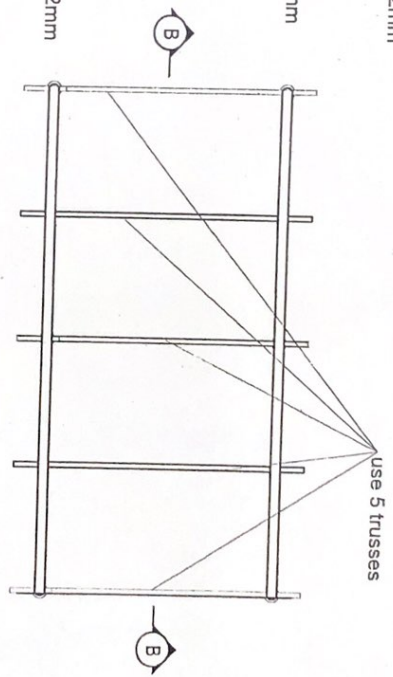
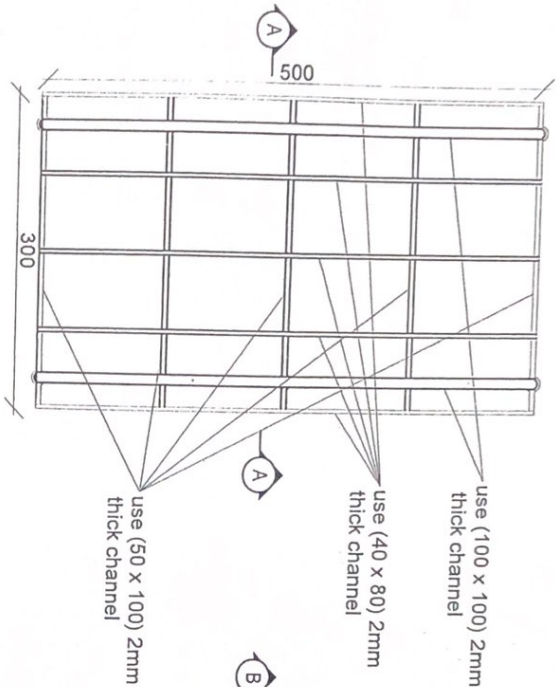

Section BB

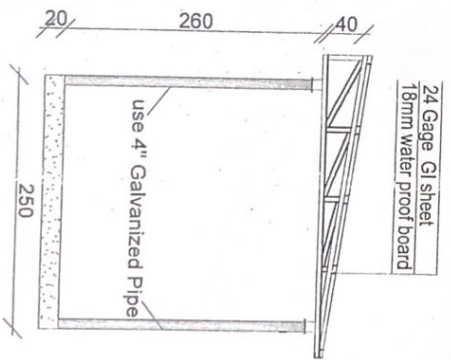

Section AA

REVISION RECORD

NO.	DATE	DESCRIPTION
1		

LEGEND:

- Red line: Red line
- Blue line: Blue line
- Green line: Green line
- Black line: Black line
- Grey line: Grey line
- White line: White line

PROJECT TITLE / NO.:
CSM STES

DRAWING TITLE:
DRAWING

DRAWN BY:
Project Implementation Dtl

CHECKED BY:
Project Implementation Dtl

APPROVED BY:
Project Implementation Dtl

SCALE:
1:100 @ A3

ACTUAL DATE:
DR

ISSUE DATE:

OWNER:

Aty | Salam | Thonoma
A B S S S S S



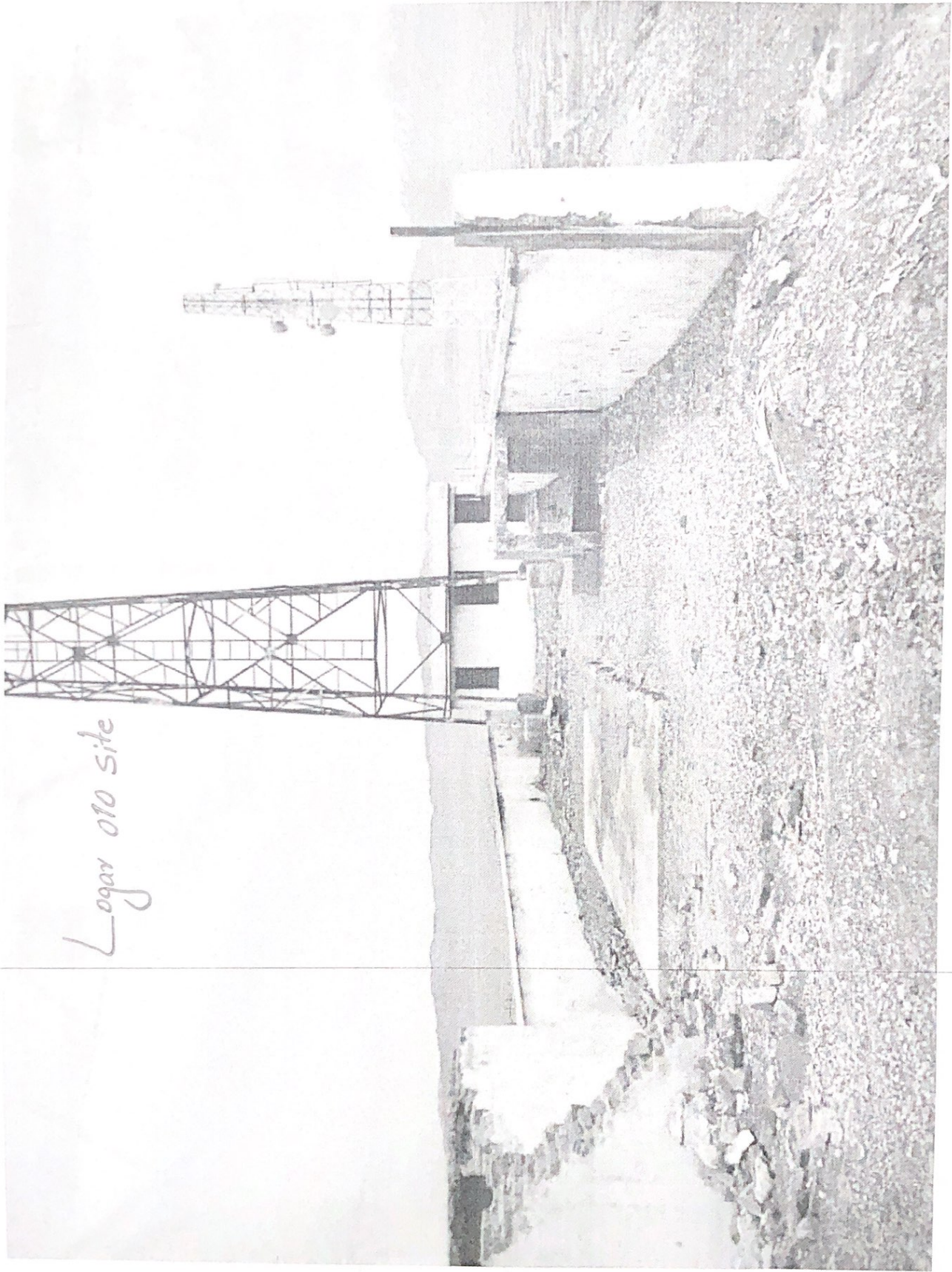

Logan 010 site



